

REC-D8 80 AC

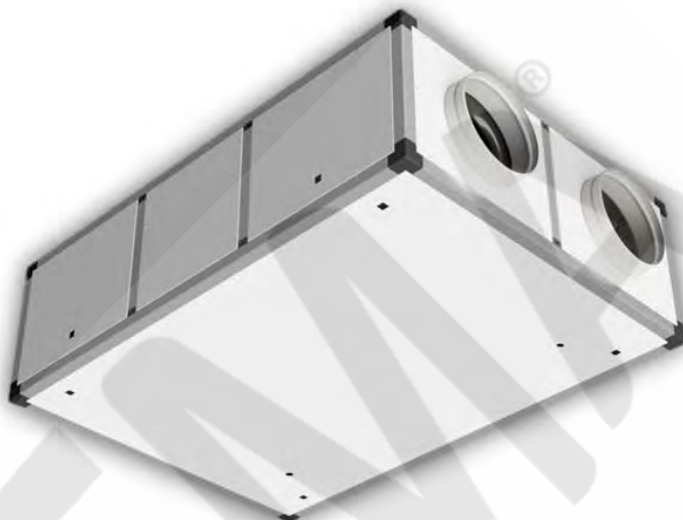

Portata massima (SFP_{limit2016}) 720 m³/h con 130 Pa di pressione utile
Portata massima (SFP_{limit2018}) 660 m³/h con 195 Pa di pressione utile

Recuperatore di calore controcorrente, in alluminio, con efficienza >80%

Ventilatori AC monofase a 4 velocità, centrifughi pale avanti, doppia aspirazione, direttamente accoppiati

Filtri F7 (aria di rinnovo) e M5 (estrazione) a bassa perdita di carico

Struttura in profili di alluminio e pannelli sandwich (lamiera pre-verniciata esterna, lamiera zincata interna)
Isolamento termico/acustico in lana di roccia sp. 25 mm

Tensione nominale: 230 V 1F 50-60 Hz Assorbimento max: 2,6A 580W

Dimensioni d'ingombro esclusi canotti e scarico condensa (l x p x h): 1350x970x410 mm

Diametro nominale tubazioni: Ø 250 mm Peso: 132 kg

Bypass integrato per free-cooling / free-heating (azionamento manuale o motorizzato)

Configurazione orizzontale con possibilità di modificare in cantiere l'orientamento dei condotti d'aria

Commutatore di velocità disponibile come optional

Condizioni di esercizio: temperatura ambiente tra 0 °C e 45 °C, umidità <80%

Scheda del prodotto

secondo Regolamenti (UE) n° 1253/2014 e n° 1254/2014
Dati riferiti alla portata nominale massima considerando i limiti 2018
(per altri punti di lavoro verificare il grafico delle prestazioni aerauliche)

Identificativo del modello	REC-D8 80 AC	
Tipologia di prodotto	UVNR, bidirezionale	
Tipo di motorizzazione	Velocità multiple (4)	
Sistema di recupero calore	Recuperatore controcorrente	
Efficienza termica del recuperatore di calore*	75,5%	
Portata nominale (m ³ /s)	0,183 m ³ /s	
Potenza elettrica assorbita effettiva (kW)	0,445 kW	
Potenza specifica interna di ventilazione SFP_{int} (W/(m ³ /s))*	1126 W/(m ³ /s)	
Velocità frontale alla portata nominale (m/s)*	1,47 m/s	
Pressione esterna nominale $\Delta p_{s,ext}$ (Pa)	195 Pa	
Caduta di pressione interna dei componenti della ventilazione $\Delta p_{s,int}$ (Pa)*	175 Pa	
Efficienza statica dei ventilatori $\eta_{s,Fan}$ **	32,0%	
Tasso di trafilamento (%)	interno	5,9%
	esterno	5,2%
	ricircolo	non applicabile
Classificazione dei filtri	M5 (estrazione) e F7 (aria di rinnovo)	
Posizione e descrizione del segnale visivo di avvertimento relativo ai filtri	non presente	
Livello di potenza sonora (Lwa in dB(A))*	62 dB(A)	

* come da regolamento UE n° 1253/2014

** calcolati come da regolamento UE n°327/2011

Prestazioni aerauliche

	Portata nominale [m³/h]	Portata nominale q_{nom} [m³/s]	Rendimento ventilatore $\eta_{s,Fan}$ [%]	Rendimento scambiatore $\eta_{t,nrvu}$ [%]	Potenza sonora L_{WA} [dB(A)]	Potenza specifica interna SFP_{int} [W/(m³/s)]	Pressione esterna nominale $\Delta p_{s,ext}$ [Pa]
1	660	0,183	32	75,5	62	1125,6	195
1 _b	720	0,200	29	74,8	62	1389,5	129
2	100	0,028	9,4	89,5	66	726,6	437
3	100	0,028	10	89,5	56	284,9	321
4	250	0,069	6,1	83,9	46	1353,7	79
5	450	0,125	15,5	78,9	56	1253,5	117
5 _b	460	0,128	13	78,7	54	1527,5	85
6	590	0,164	24,9	76,5	60	1158,6	154
6 _b	620	0,172	21,4	76,1	59	1443,9	102
7	368	0,102	22,2	80,7	59	685,4	240

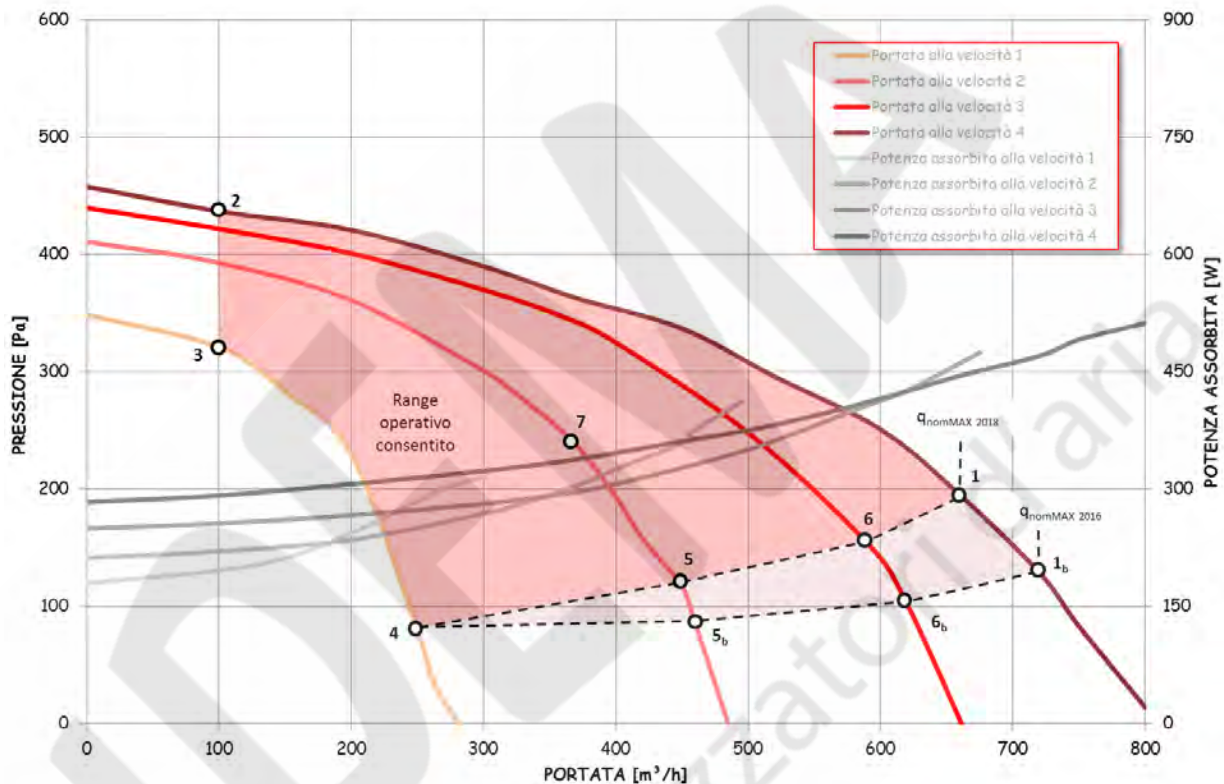

Efficienza termica del recuperatore

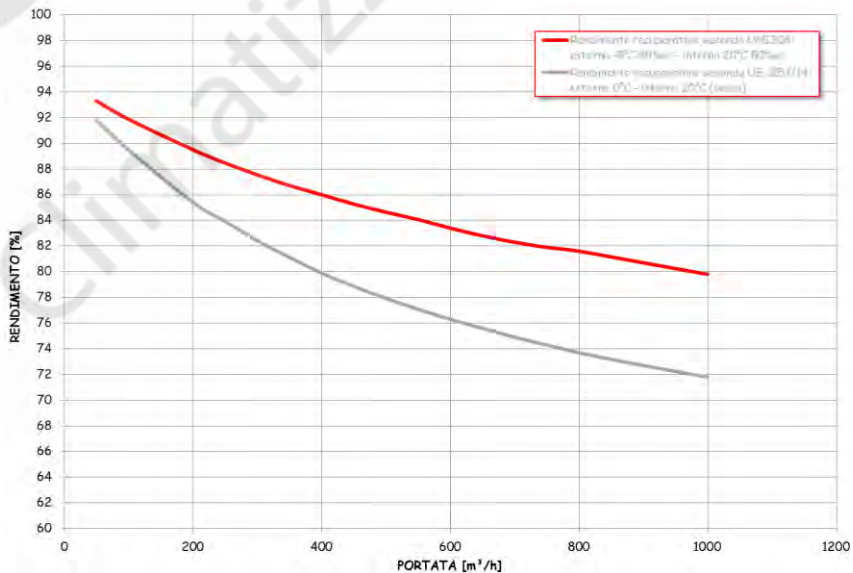

Configurazioni

Tutte le configurazioni sono con vista lato ispezione, quindi dal basso per le orizzontali a soffitto, dall'alto per le orizzontali a pavimento e frontale per le verticali.

Nelle versioni orizzontali, gli attacchi di immissione ed espulsione sono orientabili a piacere.

INSTALLAZIONE ORIZZONTALE A SOFFITTO

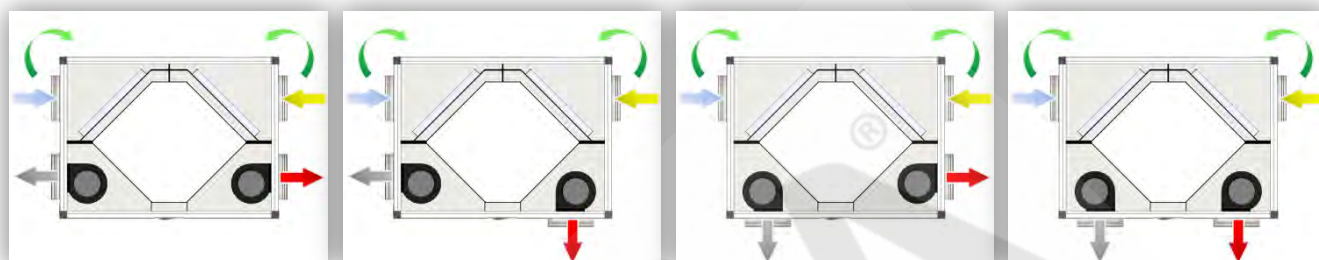

H1 (standard)

H2

H3

H4

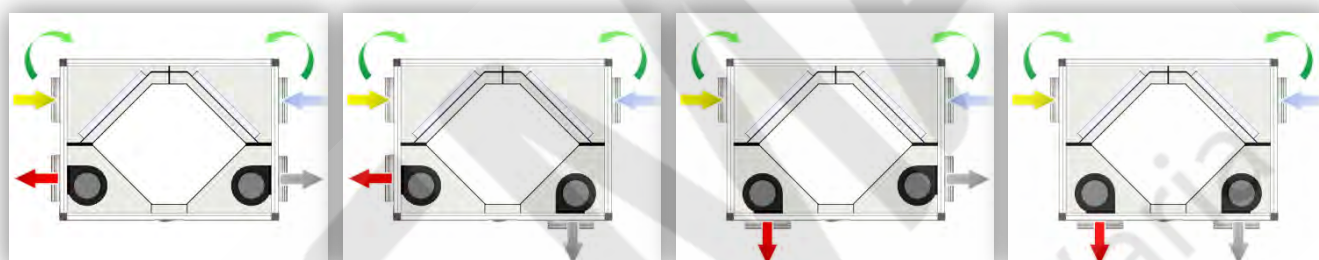

H5

H6

H7

H8

INSTALLAZIONE ORIZZONTALE A PAVIMENTO



B1 (standard)

B2

B3

B4

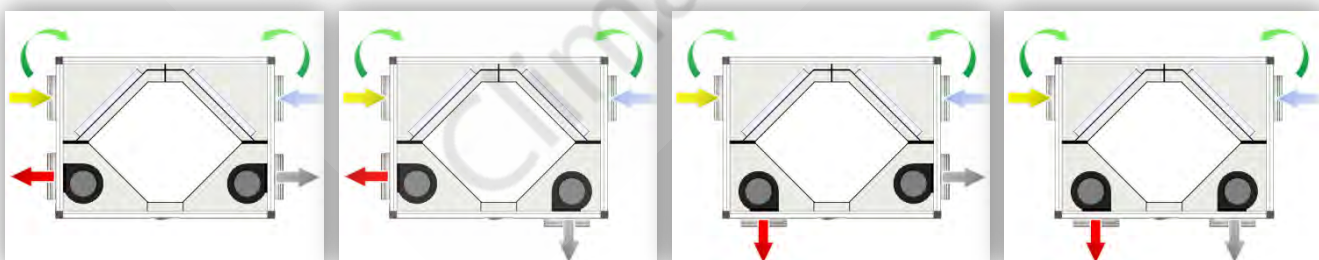

B5

B6

B7

B8

Azzurro	RINNOVO (presa aria esterna)	Giallo	RIPRESA (estrazione dall'ambiente)
Grigio	ESPULSIONE (espulsione all'esterno)	Rosso	IMMISSIONE (mandata in ambiente)

Dimensioni

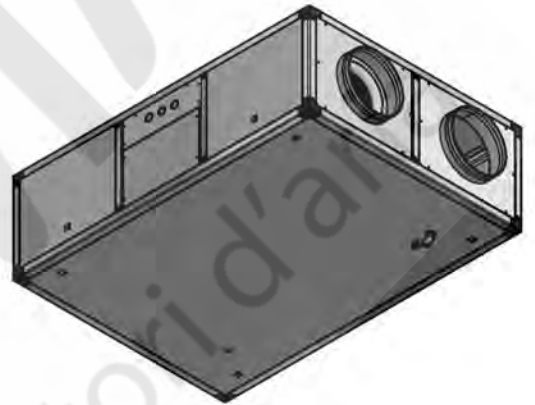
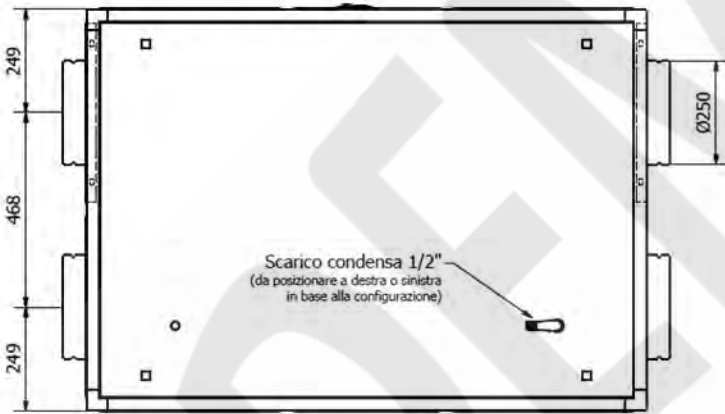
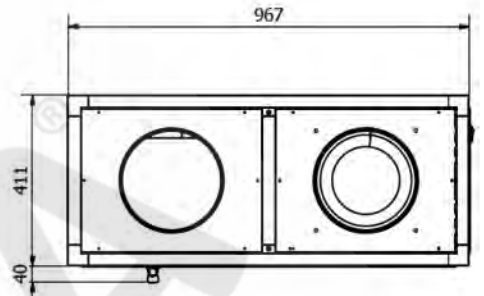
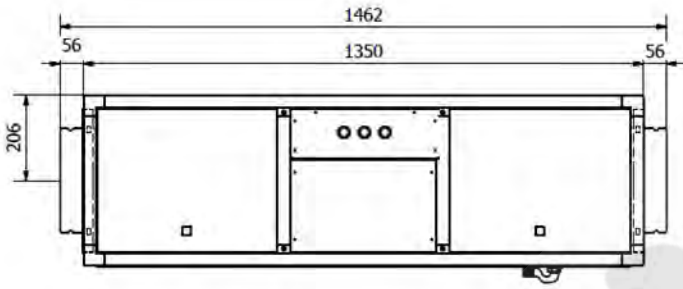

Climatizzatore d'aria

IDEMA[®]

Climatizzatori d'aria

www.idemaclima.com

Tel. +39 031 887197

assistenza@idemaclima.it

A causa della continua evoluzione tecnologica dei prodotti, ci riserviamo il diritto di variare le specifiche tecniche in qualsiasi momento e senza obbligo di preavviso.