

REC-D8 400 AC



Portata massima (SFP_{limit2016}) 3450 m³/h con 205 Pa di pressione utile
Portata massima (SFP_{limit2018}) 3000 m³/h con 260 Pa di pressione utile

Recuperatore di calore controcorrente, in alluminio, con efficienza >80%

Ventilatori AC monofase a 3 velocità, centrifughi pale avanti, doppia aspirazione, direttamente accoppiati

Filtri F7 (aria di rinnovo) e M5 (estrazione) a bassa perdita di carico

Struttura in profili di alluminio e pannelli sandwich (lamiera pre-verniciata esterna, lamiera zincata interna)
Isolamento termico/acustico in lana di roccia sp. 25 mm

Tensione nominale: 230 V 1F 50-60 Hz Assorbimento max: 12,6A 2,8kW

Dimensioni d'ingombro esclusi canotti e scarico condensa (l x p x h): 1800x1250x1050 mm

Diametro nominale tubazioni: Ø 400 mm Peso: 380 kg

Bypass integrato per free-cooling / free-heating (azionamento manuale o motorizzato)

Configurazione orizzontale con possibilità di modificare in cantiere l'orientamento dei condotti d'aria

Commutatore di velocità disponibile come optional

Condizioni di esercizio: temperatura ambiente tra 0 °C e 45 °C, umidità <80%

Scheda del prodotto

secondo Regolamenti (UE) n° 1253/2014 e n° 1254/2014

Dati riferiti alla portata nominale massima considerando i limiti 2018

(per altri punti di lavoro verificare il grafico delle prestazioni aerauliche)

Identificativo del modello	REC-D8 400 AC	
Tipologia di prodotto	UVNR, bidirezionale	
Tipo di motorizzazione	Velocità multiple (3)	
Sistema di recupero calore	Recuperatore controcorrente	
Efficienza termica del recuperatore di calore*	75,7%	
Portata nominale (m ³ /s)	0,833 m ³ /s	
Potenza elettrica assorbita effettiva (kW)	1,932 kW	
Potenza specifica interna di ventilazione SFP_{int} (W/(m ³ /s))*	1053 W/(m ³ /s)	
Velocità frontale alla portata nominale (m/s)*	1,62 m/s	
Pressione esterna nominale $\Delta p_{s,ext}$ (Pa)	263 Pa	
Caduta di pressione interna dei componenti della ventilazione $\Delta p_{s,int}$ (Pa)*	229 Pa	
Efficienza statica dei ventilatori $\eta_{s,Fan}$ **	44,6%	
Tasso di trafilamento (%)	interno	6,6%
	esterno	6,2%
	ricircolo	non applicabile
Classificazione dei filtri	M5 (estrazione) e F7 (aria di rinnovo)	
Posizione e descrizione del segnale visivo di avvertimento relativo ai filtri	non presente	
Livello di potenza sonora (Lwa in dB(A))*	68 dB(A)	

* come da regolamento UE n° 1253/2014

** calcolati come da regolamento UE n°327/2011

Prestazioni aerauliche

	Portata nominale [m³/h]	Portata nominale q_{nom} [m³/s]	Rendimento ventilatore $\eta_{s,Fan}$ [%]	Rendimento scambiatore $\eta_{t,nrvu}$ [%]	Potenza sonora L_{WA} [dB(A)]	Potenza specifica interna SFP_{int} [W/(m³/s)]	Pressione esterna nominale $\Delta p_{s,ext}$ [Pa]
1	3000	0,833	44,6	75,7	68	1053,2	263
1 _b	3450	0,958	43,7	75	68	1296,7	204
2	400	0,111	12,9	89,7	68	725,6	523
3	400	0,111	16,4	89,7	65	536,3	478
4	2200	0,611	26	77,7	62	1148,8	154
4 _b	2250	0,625	25	77,5	61	1225,6	140
5	2600	0,722	34,6	76,6	65	1096,6	195
5 _b	2800	0,778	30,9	76,1	65	1338,9	146
6	1800	0,500	33,4	79,3	66	734,6	280

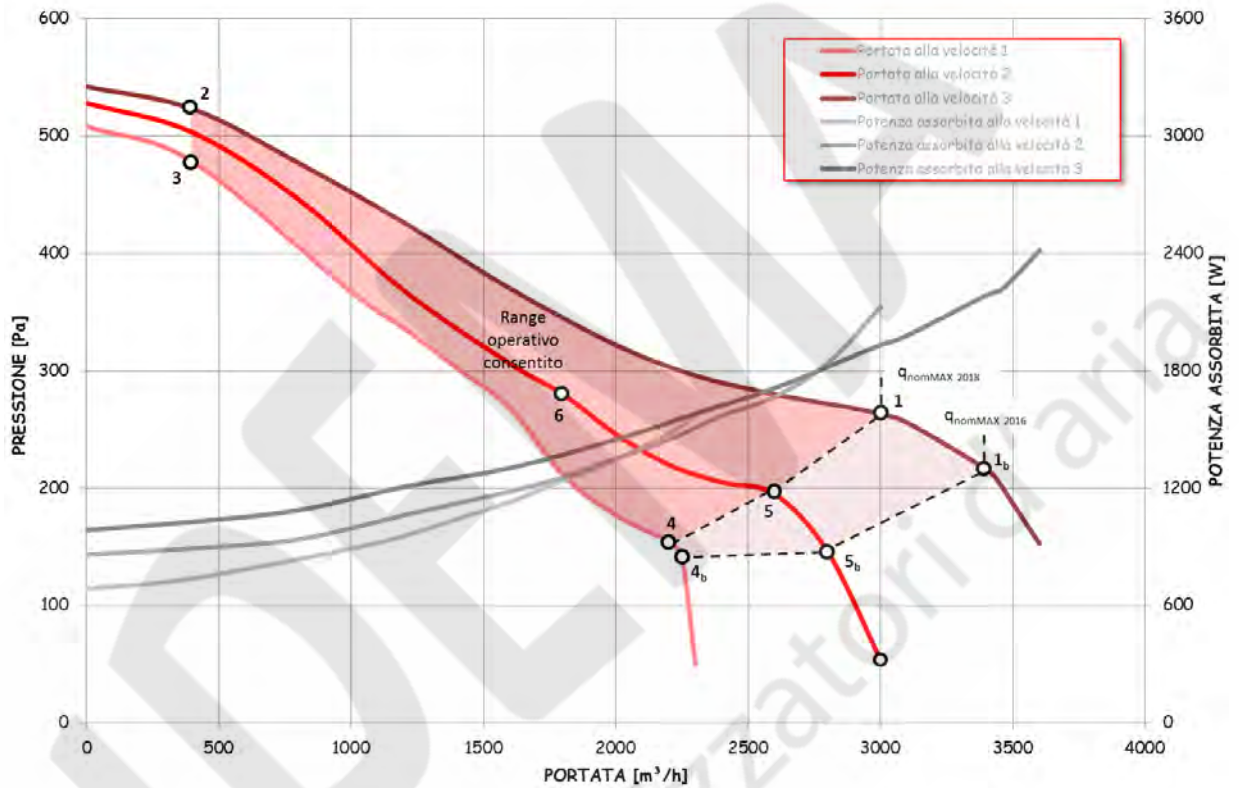

Efficienza termica del recuperatore

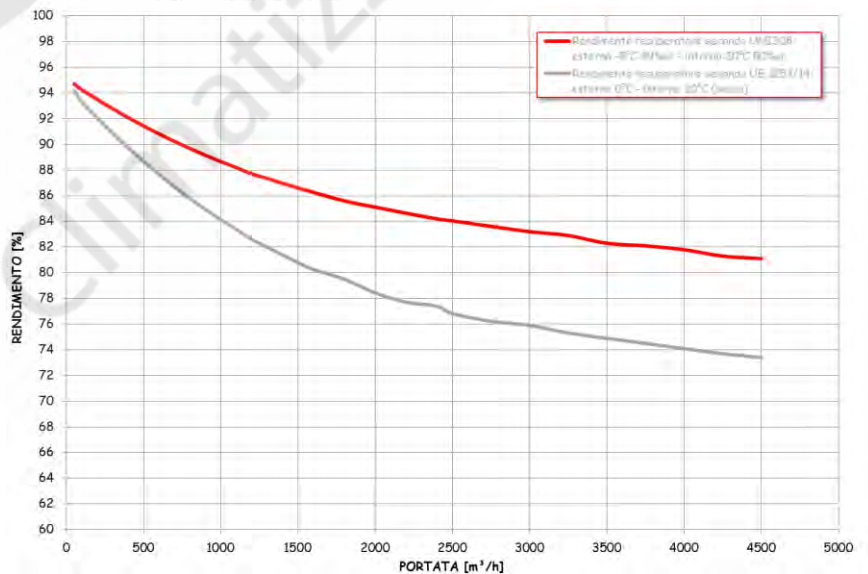

Configurazioni

Tutte le configurazioni sono con vista lato ispezione, quindi dal basso per le orizzontali a soffitto, dall'alto per le orizzontali a pavimento e frontale per le verticali.

Nelle versioni orizzontali, gli attacchi di immissione ed espulsione sono orientabili a piacere.

INSTALLAZIONE ORIZZONTALE A SOFFITTO

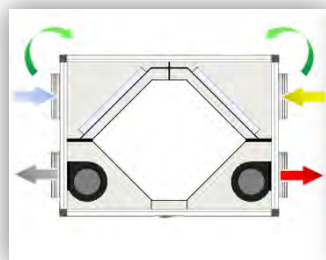

H1 (standard)

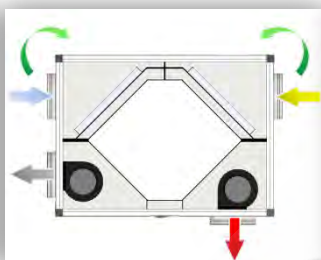

H2

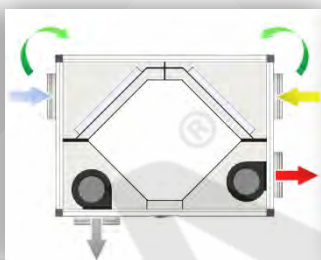

H3

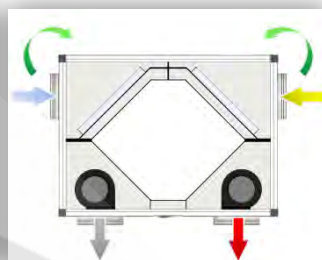

H4

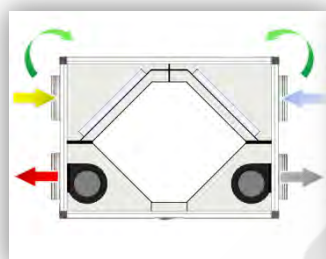

H5

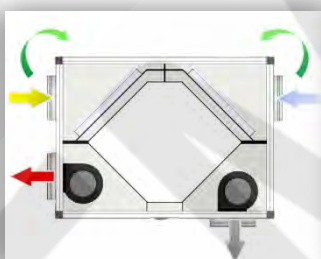

H6

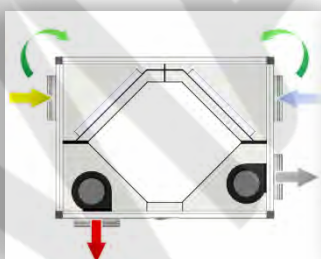

H7

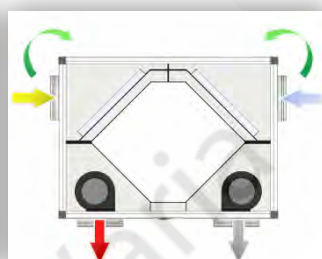

H8

INSTALLAZIONE ORIZZONTALE A PAVIMENTO

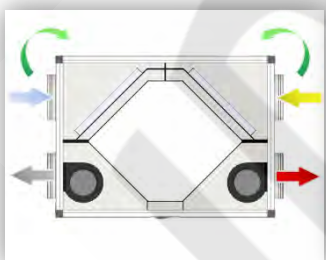

B1 (standard)

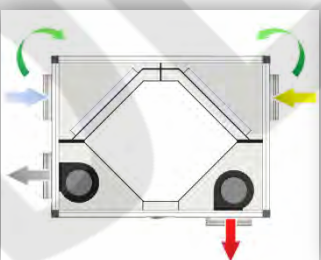

B2

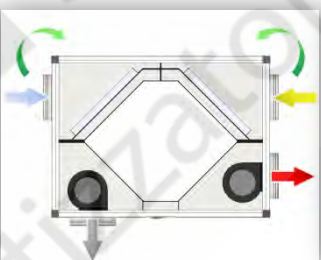

B3

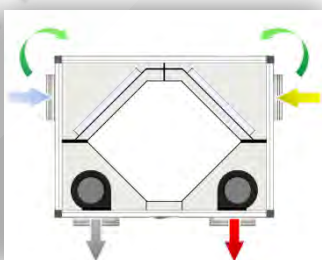

B4

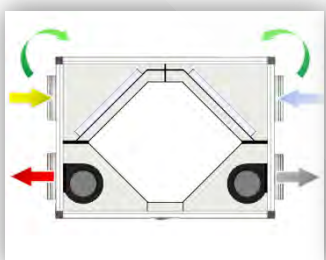

B5

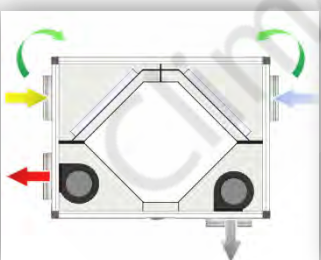

B6

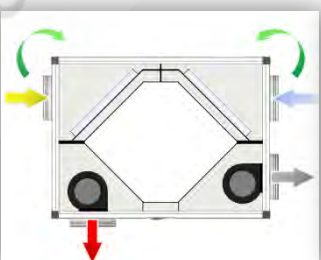

B7

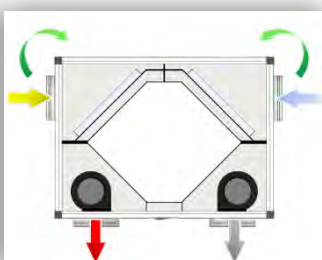

B8

Azzurro	RINNOVO (presa aria esterna)	Giallo	RIPRESA (estrazione dall'ambiente)
Grigio	ESPULSIONE (espulsione all'esterno)	Rosso	IMMISSIONE (mandata in ambiente)

Dimensioni

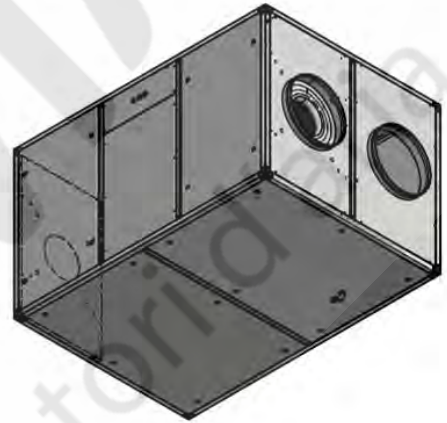
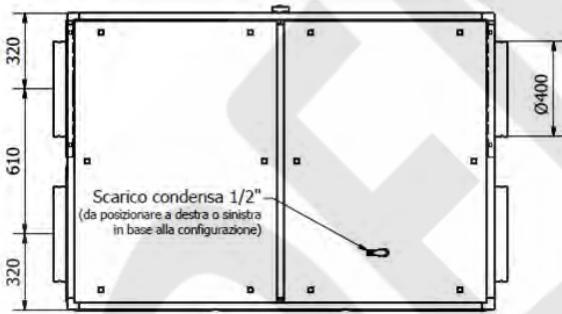
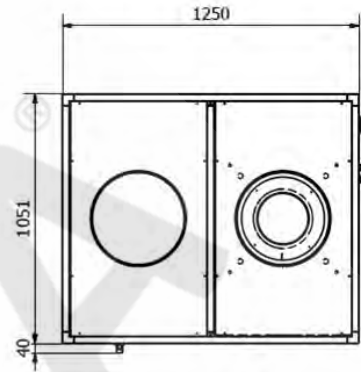
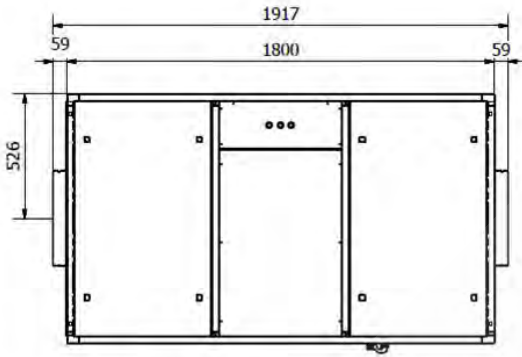

Climatizzatori

IDEMA[®]

Climatizzatori d'aria

www.idemaclima.com

Tel. +39 031 887197

assistenza@idemaclima.it

A causa della continua evoluzione tecnologica dei prodotti, ci riserviamo il diritto di variare le specifiche tecniche in qualsiasi momento e senza obbligo di preavviso.